

型名	NSS10210 NSS20210	NSS15210 NSS30210	NSD15210 NSD30210
----	----------------------	----------------------	----------------------

このたびは電撃殺虫器インセクト・キールをお買い上げいただきまして、まことにありがとうございました。ご使用の前に、電撃殺虫器を正しく安全にご使用いただくため、この取扱説明書を必ずお読みください。

【取扱説明書・本体表示ラベルには、人身事故や物的損害を未然に防ぎ、本品を安全にご使用いただくために、重要な内容を記載しています】

安全のため必ずお守りください

【器具の施工は電気工事士の資格が必要です。施工は必ず工事店にご依頼ください】

工事店様へ 施工上のご注意 【工事が終わりましたら、この取扱説明書は必ずお客様へお渡しください】

警告 【誤った取り扱いをしたときに、死亡や重傷などの事故に結びつく可能性のあるものを示しています】

地上・床面上から1.8m以上の高さに取り付けてください。また、樹木・工作物から30cm以上離してください。変質・変色・火災の原因となります。

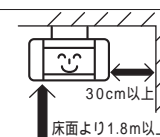

電気設備技術基準

電源プラグはコンセントに確実に差し込んでください。発熱・火災の原因となります。

電源プラグ接続

【D種設置工事】アース工事は電気設備技術基準に従い、確実に行ってください。感電の原因となります。

アース工事

容易に開閉できる場所に、必ず専用の開閉器を設けてください。

電気設備技術基準

器具を改造したり、部品を変更して使用しないでください。落下・感電・火災の原因となります。

改造

振動の激しい場所には取り付けしないでください。落下の原因となります。

振動

器具の取り付けは、器具重量の耐える所に「器具の取り付けかた」に従って、行ってください。また、決められた取り付けかた以外は絶対にしないでください。床や台などに置いてのご使用も、絶対にしないでください。落下・感電・火災の原因となります。

器種	10W	15W	20W	30W	15W ステンレス	30W ステンレス
器具重量	8.9kg	9.7kg	10.7kg	11.5kg	9.7kg	11.5kg

取り付け

この器具は屋内専用です。軒下等風がふく場所には取り付けしないでください。落下の原因となります。

風

爆発物・揮発性引火物のある場所には、取り付けしないでください。爆発・火災の原因となります。

引火物

腐食性ガスの雰囲気がある場所には取り付けしないでください。変質・変色・絶縁不良・落下の原因となります。

腐食性ガス

注意 【誤った取り扱いをしたときに、障害または家屋・家財などの損害に結びつく可能性のあるものを示しています】

この器具は屋内専用で周囲温度が5 ~ 35 の範囲で使用してください。また、湯気や湿気の多い場所や、屋外軒下等の雨や水のかかる場所には取り付けしないでください。絶縁不良・感電の原因となります。

温度屋外使用

この器具の定格電圧は100V ± 6%です。電源電圧は、器具を取り付ける前にご確認ください。ランプ・安定器の寿命が短くなったり、火災の原因となります。

100V 確認

定格電圧以外

お客様へ 使用上のご注意 【いつでもご覧になれるところに、大切に保管してください】

警告 【誤った取り扱いをしたときに、死亡や重傷などの事故に結びつく可能性のあるものを示しています】

殺虫剤・スプレー等、引火物の噴霧はしないでください。爆発・火災の原因となります。

引火物

金属棒等で電撃格子を絶対にさわらないでください。また器具のすきま・穴等に金属物を差し込まないでください。感電・火災・故障の原因となります。

金属物の差し込み

ランプや器具を布・紙等の可燃物で覆ったり、かぶせたり、燃えやすい物を近づけないでください。火災の原因となります。

可燃物

器具に飛びついたり、揺らしたりしないでください。器具の落下・ケガの原因となります。

振動

虫受皿に虫がたまりましたら、電源を切り虫受皿を外して虫を捨ててください。火災の原因となります。

虫受皿

虫受皿に薬剤・水等を入れないでください。火災・サビの原因となります。

薬剤水

捕虫リボンといっしょに使用しないでください。火災の原因となります。

捕虫リボン

ランプ等の部品の交換やお手入れは、電源を切ってから行ってください。感電の原因となります。

必ず電源を切る

ランプ交換の際は、本体表示および取扱説明書通りのランプをご使用ください。過熱により器具の変色・変形・火災の原因となります。

専用ランプ

お願い

雷が近づいているときは、専用開閉器を切ってください。故障の原因となります。

必ず電源を切る

この器具には安全装置がついております。虫受皿を外したり、ガードに触れたりすると安全装置により、電源が切れるようになっております。電源が切れても故障ではありません。正しい状態に戻しますと、自動的に電源が入ります。

【シンボルマークのご説明】

必ず行う事項 必ず電源を切る 必ずアース線の接続を行う 一般的な禁止事項 改造・分解の禁止 発火注意 一般的な注意事項

各部のなまえ

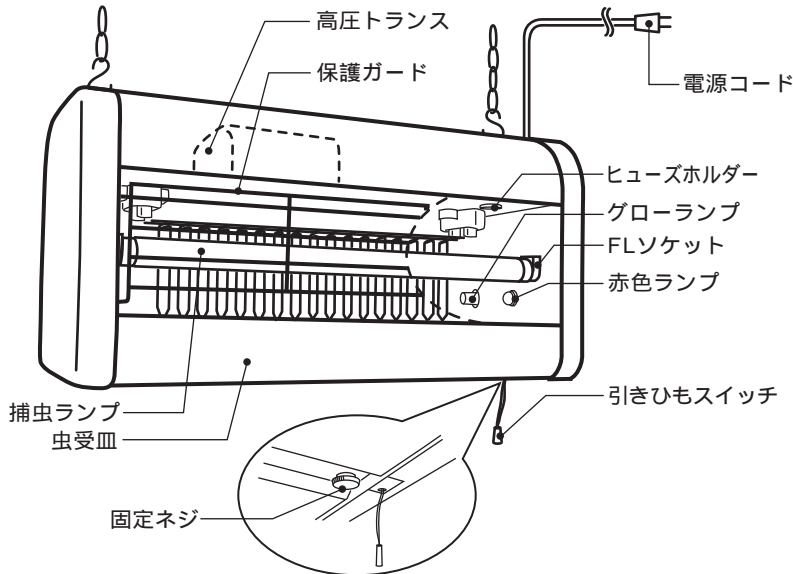

【付属部品】



【取り付け間隔】

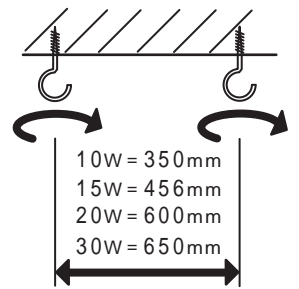

【交換部品】

器種	10W	15W	20W	30W
捕虫ランプ	FL10BL	FL15BL	FL20SBL	FL30SBL
グローランプ	FG-1E	FG-1E	FG-1E	FG-1E
ヒューズ	3A	3A	3A	3A

器具の取り付けかた

保護ガード・虫受皿を固定してあるパットを全て外してください。

天井（器具重量の耐える所）にヒル釘をねじ込んでください。
取り付けに不備がありますと、落下の原因となります。
本体上部のSカンに付属のチェーンを取り付け、右図の様にSカンの開いている部分をペンチ等で閉じ、チェーンのはずれ止めをしてから本体を吊り下げてください。

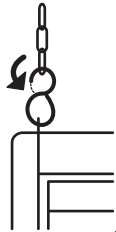

虫受皿の取り付け・取り外しかた

⚠メンテナンスや作業をするときは必ず電源をお切りください

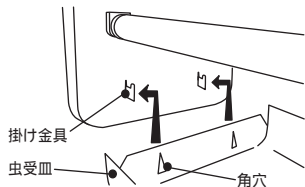

掛け金具に、虫受皿の角穴を引掛けてください。

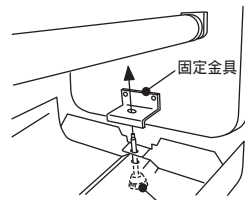

虫受皿を持ち上げて、固定金具にネジを最後まで締め付けてください。

締め付けが不完全な場合は、安全スイッチにより電源が入りません。
取り外しの際は、取り付けたときと逆の手順で虫受皿を取り外してください。

捕虫ランプの交換方法

⚠メンテナンスや作業をするときは必ず電源をお切りください

虫受皿を外してください。
(虫受皿の取り付け・取り外しかたを参照)
捕虫ランプを90°回転させ、FLソケットから下に抜いてください。
(ランプを抜く際は、他の部品に接触しないように注意してください)
捕虫ランプの取り付けは、FLソケットに捕虫ランプを差し込み90°回転させ、取り付けてください。
(取り付けの際に「カチッ」と音がします)

捕虫ランプ交換が終わりましたら、取り外したときと逆の手順で虫受皿を取り付けてください。
(虫受皿の取り付け・取り外しかたを参照)

ランプ交換の際は必ず捕虫ランプをご使用ください。一般の蛍光ランプには誘虫効果はありません。尚、殺菌用ランプのご使用は絶対にしないでください。部品の劣化や、人体に影響を及ぼす弊害があります。

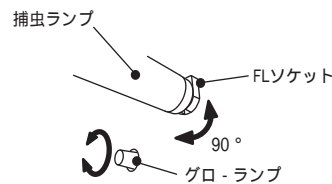

捕虫ランプを90°回転させますと、ランプの取り付け・取り外しができます。



捕虫ランプの抜き・差し込みの際は、他の部品との接触に注意してください。

お手入れのしかた

【お手入れの際は、必ず電源を切ってください】

電撃格子に虫が付着しますと、殺虫能力が低下します。
乾いた布で清掃してください。



電撃格子の清掃

ランプに塵埃が付着しますと、誘虫能力が低下します。
乾いた布で清掃してください。



ランプの清掃

碍子に塵埃が付着しますと、絶縁能力が低下します。
乾いた布で清掃してください。



碍子の清掃

器具の水洗いは絶対にしないでください。
感電・故障の原因となります。



水洗い

器具のよごれは、乾いたやわらかい布、または水・中性洗剤を含ませたやわらかい布をよく絞り清掃してください。



器具清掃

清掃時に、ガソリン・シンナー等の薬品は絶対に使用しないでください。変色・変形・火災の原因となります。



薬品等

ソケットの樹脂部には、水・洗剤・薬品等は使用しないでください。部品の劣化・感電の原因となります。



水・洗剤薬品等

修理のお願い

定期的に工事店等の専門家による、点検を行ってください。

ご使用中に異常が生じたときは、ご使用になるのをやめ、電源プラグを抜き、販売店・工事店にご相談ください。

器具について

照明器具には寿命があります。設置後10年たちますと、外観に異常がなくても、内部部品等の劣化は進行しています。器具の点検、または交換をしてください。

この器具の寿命の目安は、1日10時間使用で約10年です。



三興電機株式会社

本社・工場 〒272-0014

千葉県市川市田尻5-15-16 FAX(047)-379-3314

TEL(047)-379-3311(代表)