

電撃殺虫器 (屋外用) インセクト・キール

取扱説明書

対象機種

TSS15210
TSS20210
TSH20210
TSD20210

このたびは、電撃殺虫器「インセクト・キール」をお買い上げいただきまして、まことにありがとうございます。この取扱説明書をよくお読みいただき、正しく安全にご使用ください。

【電気工事は電気工事士の資格が必要です。素人工事は法律で禁止されています】

安全のため必ずお守りください

【本体表示ラベル・取扱説明書には、人身事故や物的損害を未然に防ぎ、商品を安全にお使いいただくために、重要な内容を記載しています】

工事店様へ 施工上のご注意 【工事が終了しましたら、この説明書は必ずお客様へお渡しください】

警告 【誤った取り扱いをしたときに、死亡や重傷などに結び付く可能性のあるものを示しています】

- 地上・床面上から1.8 m以上の高さに取り付けてください。また、樹木・工作物から30 cm以上離してください。取り付けが近すぎると、感電・他の物の変質・変色・火災の原因となります。〔電気設備技術基準による〕

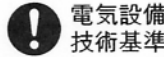

電気設備
技術基準

- 電源線接続の際は確実に行ってください。接続が不完全な場合は、接続不良による発熱・火災の原因となります。



電源線
接続

- 【D種(第3種)接地工事】アース工事は電気設備技術基準に従い確実に行ってください。アースが不完全な場合は、感電の原因となります。



アース
工事

- 容易に開閉できる場所に必ず専用の開閉器を設けてください。〔電気設備技術基準による〕

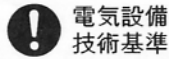

電気設備
技術基準

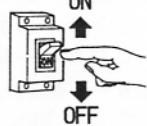

- 器具の取り付けは、この器具の重量に耐える所に、「器具の取り付けかた」に従って行ってください。取り付けに不備があると、落下・感電・火災の原因となります。

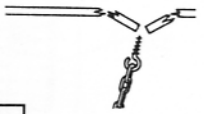

機種	15W タイプ	20W タイプ	20W タイプ (片面配光型)
器具重量	18 kg	19 kg	20 kg

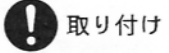

取り付け

- 決められた取り付けかた以外は、絶対に取り付けしないでください。床や台などに置いたり、指定以外に取り付けを行いますと、落下・感電・火災の原因となります。



方向性

- 器具を改造したり、部品を変更して使用しないでください。落下・感電・火災の原因となります。



改造

- 爆発物・揮発性引火物のある場所には、取り付けしないでください。爆発・火災の原因となります。



引火物

- 腐食性ガス雰囲気のある場所には、取り付けしないでください。変質・変色・絶縁不良・落下の原因となります。

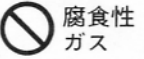

腐食性
ガス

- 振動の激しい場所には取り付けしないでください。落下の原因となります。

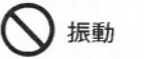

振動

注意 【誤った取り扱いをしたときに、障害または家屋・家財などの損害に結び付く可能性のあるものを示しています】

- この器具は周囲温度5℃～35℃の範囲で使用するように設計されています。この範囲でご使用してください。

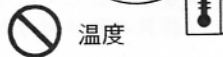

温度

- この器具の定格電圧は100V±6%です。電源電圧は器具を取り付ける前に確認してください。間違えて使用しますとランプ・安定器等の寿命が短くなったり、火災の原因となります。

確認
100V

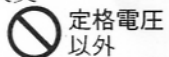

定格電圧
以外

お客様へ 使用上のご注意 【いつでもご覧になれるところに、大切に保管してください】

警告 【誤った取り扱いをしたときに、死亡や重傷などに結び付く可能性のあるものを示しています】

- 殺虫剤・スプレー等の引火物の噴霧はおやめください。爆発・火災の原因となります。



引火物



- 金属棒等で電撃格子に絶対にさわらないでください。また、器具のすきま・穴に金属物等を差し込まないでください。感電・火災・故障の原因となります。

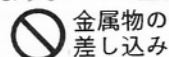

金属物の
差し込み

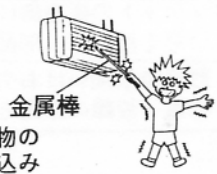

- ランプや器具を布・紙等の可燃物で覆ったり、被せたり、燃えやすい物を近づけないでください。火災の原因となります。

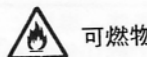

可燃物

- 器具に飛びついたり揺らしたりしないでください。落下して、ケガの原因となります。

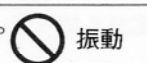

振動

- 虫受皿に虫がたまりましたら、スイッチを切り虫受皿をはずして虫を捨ててください。虫が多くとまると、虫が燃えて火災の原因となります。

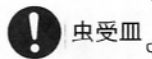

虫受皿

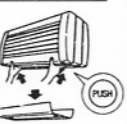

- 虫受皿に薬剤・水等を入れしないでください。薬剤によっては火災の原因に、またサビの原因となります。



薬剤
水

- 捕虫リボン等を電撃殺虫器といっしょに使用しないでください。捕虫リボン等が器具に張り付きますと火災の原因となります。

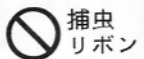

捕虫
リボン

- ランプ・グローランプ・ヒューズ等の交換やお手入れの際は、スイッチを切ってから行ってください。感電の原因となります。

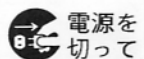

電源を
切って

- ランプ交換の際は、本体表示および取扱説明書通りの器具に合った良品のランプをご使用ください。器具に合わないランプを使用しますと、過熱により器具の変色・変形・火災の原因となります。

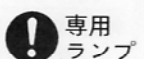

専用
ランプ

【シンボルマークのご説明】

-  **必ず行う事項**
-  **必ず電源を切る**
-  **必ずアース線の接続を行う**
-  **一般的な禁止事項**
-  **分解禁止**
-  **発火注意**
-  **一般的な注意事項**

△お願い

- 雷が近づいているときは、専用開閉器を切ってください。故障の原因となります。

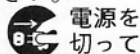

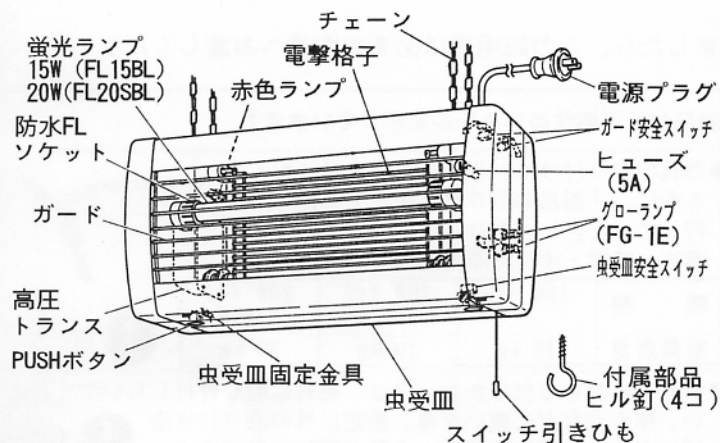

- この器具には安全装置がついております。虫受皿をはずしたり、ガードに触れたりしますと安全装置により、電源が切れるようになっております。
※故障ではありません。正しい状態にしますと自動的に電源が入ります。

各部のなまえ



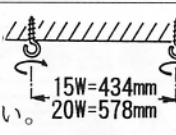

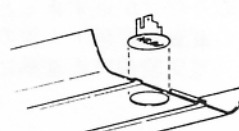
器具の取り付けかた

- ①本体に付いている保護パットを、すべて取り除いてください。
- ②天井に付属品のヒル釘をしっかりとねじ込んでください。取り付けが不完全な場合は、落下の原因となります。
※取り付け間隔は、図の寸法で行ってください。

- ③本体上部に付いているチェーンを、ヒル釘に取り付け、本体を吊り下げてください。

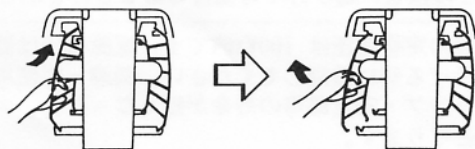
- ④虫受皿の左右にある丸穴を、本体下部の左右にあるPUSHボタンに合わせて虫受皿を持ち上げてください。(左右でカッチという音がします) 虫受皿は本体に固定されました。

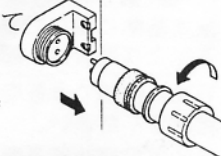

器具の取り扱いかた





- ①専用開閉器を入(ON)にしてください。
- ②コンセントに電源コードを差し込んでください。
※専用のコンセントをお使いください。
- ③スイッチ引きひもを引いてください。赤色ランプとBLランプが点灯し、電撃格子に高電圧が流れます。
- ④ランプ交換等は、ガードをはずして行ってください。ガードは少し持ち上げてから、手前に引くと、上下部両端の受金具からはずれます。



- ⑤ランプ交換は、左右のキャップを左に回してソケットからはずしてください。取り付けの際は、新しいランプの左右にキャップ・リング・防水ゴムの順に入れてから、はずしたときの逆の順に取り付けてください。

- ⑥ガードの取り付けは、はずしたときの逆の順で正しくセットしてください。※正しくセットされないと、ガード安全スイッチが働かず、点灯しなかったり、ガードに触れても、電源が切れないことがあります。
- ⑦虫受皿をはずす時は、本体下部にある左右のPUSHボタンを両手で押しますと、虫受皿をはずすことができます。
※虫受皿は正しく取り付けてください。(器具の取り付けかた④参照)

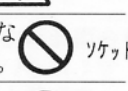
お手入れのしかた 【お手入れの際は、必ず電源を切ってください】

- 電撃格子に虫が付着すると殺虫能力が低下します。清掃してください。
電撃格子は乾いた布でふいてください。金属部分をクレンザー・たわし・金属ブラシ等で磨かないでください。傷・腐食の原因となります。

- ランプを清掃する際は、ランプを器具から取りはずしてから、乾いた布でふいてください。
※ランプはガラス製品ですから、物にあたり落としたりしないよう、特に気をつけてください。

- ガソリン・ベンジン・シンナー等の薬品でふいたり、殺虫剤をかけたりしないでください。変色・変形の原因となります。

- 器具のごれは乾いたやわらかい布、またはぬるま湯・中性洗剤を含ませたやわらかい布をよく絞ってふいてください。

- ソケットの樹脂部には、水・洗剤・薬品等は使用しないでください。部品の劣化や感電の原因となります。

- 器具の水洗いはおやめください。感電・故障の原因となります。

修理のお願い

- 定期的に工事店等の専門家による、点検を実施してください。使用条件・環境により異なりますが、この器具の平均的な寿命の目安は、1日10時間使用で約10年です。
- ご使用中に異常が生じたときは、お使いになるのをただちにやめ、電源を切って、お買い上げの販売店(工事店)にご相談ください。



三興電機株式会社

本社・工場 〒272-0014 千葉県市川市田尻5丁目15番16号
TEL(047)379-3311(代表) FAX(047)379-3314