











型名	35W	SCR-35(W) <small>ホワイト</small>	SCR-35(S) <small>シルバー</small>	SCR-35(B) <small>ブラック</small>	屋内用
適合ランプ	セラミックメタルハイドランプ CDM-R 35W (口金 E26)				
型名	CDM-R/35W/830/10°		色温度 3000K ビ - ム角 10°		
	CDM-R/35W/830/30°		色温度 3000K ビ - ム角 30°		
	CDM-R/35W/942/10°		色温度 4200K ビ - ム角 10°		
	CDM-R/35W/942/30°		色温度 4200K ビ - ム角 30°		

このたびは、高輝度セラミックスポットライト『セライト』をお買い上げいただきまして、まことにありがとうございました。この取扱説明書をよくお読みいただき、正しく安全にご使用ください。
工事終了後、この取扱説明書は必ずお客様にお渡しください。
ご使用後不要廃棄される場合は、回収者への安全面に十分配慮して処理をしてください。







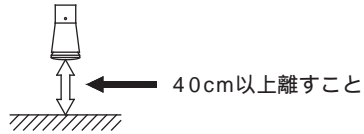



安全のため必ずお守りください

【本体表示ラベル・取扱説明書には、人身事故や物的損害を未然に防ぎ、商品を安全にお使いいただくために、重要な内容を記載しています】

設置前の注意事項

警告 【誤った取り扱いをしたときに、死亡や重傷などに結び付く可能性のあるものを示しています】	
この器具はライティングレール取付専用器具です。 (ライティングレールは上向きに取り付けしないでください)	 専用 器具を改造したり、部品を追加、変更してご使用にならないでください。 感電・落下・焼損・過熱・故障の原因となります。  改造
この器具は屋内専用器具です。「水・水蒸気」のかかる場所や、高湿度な場所ではご使用にならないでください。 火災・感電・漏電・落下・錆びの原因となります。	 水・水蒸気 ライティングレールの取り付けは器具重量に強度が十分に耐えられるか確認してください。 取り付けに不備がありますと、落下・けがの原因となります。  取り付け
ア・ス工事【D種設置工事】は電気設備技術基準に従い確実に行ってください。 ア・スが不完全な場合は感電の原因となります。	 ア・ス工事 器具の取り付けは、この器具の3倍以上の重量に耐える場所に、確実に取り付けてください。 取り付けに不備がありますと、落下・けがの原因となります。  取り付け
爆発物・揮発性引火物のある場所では、ご使用にならないでください。 爆発・火災・焼損・過熱・変色の原因となります。	 引火物 異常な振動や衝撃、腐食性ガスや可燃性ガス、粉じんの影響を受ける場所ではご使用にならないでください。 火災・感電・落下・錆びの原因となります。  振動
この器具は5 ~ 35 の範囲でご使用ください。 高温で使用した場合は、焼損・過熱・故障の原因となります。	 温度 電源電圧は、銘板に指定された電圧の±6%の範囲でご使用ください。 間違っても使用しますと、ランプ・インバータの短寿命・火災等の原因となります。  定格電圧以外
器具と被照射面との距離は40cm以上離してご使用ください。 照射距離が指定よりも近すぎると、被照射物の変質・変色・火災の原因となります。	 被照射距離 

使用上のご注意 【お客様はお読みになったあとも、必ず保管してください】

警告 【誤った取り扱いをしたときに、死亡や重傷などに結び付く可能性のあるものを示しています】	
指定のランプ以外はご使用にならないでください。 焼損・過熱・変色・短寿命の原因となります。	 適合ランプ 器具に水滴や水蒸気がかからないようにご使用ください。 火災・感電・漏電・落下・錆びの原因となります。  水・水蒸気
器具を布や紙で覆ったり、本体から5cm以内に燃えやすい物を置いてご使用にならないでください。 火災・焼損・過熱・故障の原因となります。	 可燃物 器具には注意銘板が貼ってありますので、その指示に従ってください。 指示をお守りいただけませんと、火災・感電・落下・やけど・故障の原因となります。  指示
点灯中及び消灯後15分以内は、本体、ランプ、カバー等に触れないでください。 やけどの原因となります。	 接触 ランプ交換はライティングレールの電源を切るか、器具をライティングレールからはずして行ってください。  電源を切つて
器具を棚や台の上に置いてご使用にならないでください。 火災・感電・落下・やけどの原因となります。	 置いて使用 ランプ消灯直後はランプが高温になっておりますので、15分以上経過してから作業を行ってください。 感電・やけどの原因となります。  取り付け
点灯中のランプを注視しないでください。 目を傷める原因となります。	 注視 ランプ交換の際は、ランプが回らなくなるまでキチンと締めこんでください。 落下・過熱・短寿命・破損の原因となります。  取り付け

【シンボルマークのご説明】

 **必ず行う事項**
 **必ず電源を切る**
 **必ずア・ス線の接続を行う**
 **一般的な禁止事項**
 **改造・分解の禁止**
 **発火注意**
 **一般的な注意事項**
 **接触禁止**

各部の名称および仕様

器具名称

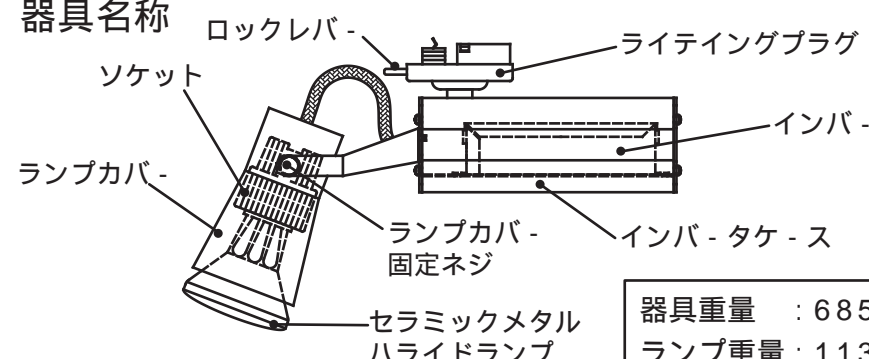

器具重量 : 685g
ランプ重量 : 113g

器具特性

使用ランプ	35W
入力電圧	AC100V ± 6%
周波数	50/60Hz
入力電流	0.48/0.47A
入力電力	47.3/45.5W
力率	99/98%以上

器具の取り付け・取り外しかた

ライティングレ-ルに器具を取り付けます。

- ライティングレ-ルの凸部と、ライティングプラグの凹部を確認してください。

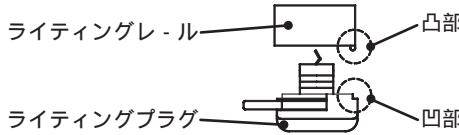

- 凸部と凹部を合わせるようにして、ライティングレ-ルにライティングプラグを差し込んでください。

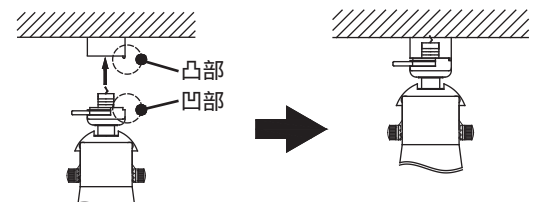

- ライティングレ-ルにライティングプラグを固定します。キチンと差し込んだ状態で、ライティングプラグのロックレバ-を下図の矢印方向に90°回転させてください。回転させた際に『カチッ』と音がすればキチンと固定された状態となります。

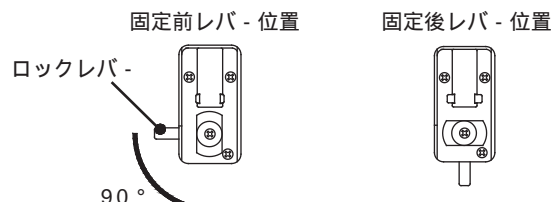

ライティングレ-ルから器具を取り外します。

- 取り外しの際は、ロックレバ-を90°回転させて固定前レバ-位置まで戻し、ライティングレ-ルから器具を取り外してください。

取り扱い時のご注意

器具を取り扱いの際に、ランプカバー-固定ネジが緩みしたらランプカバー-固定ネジを締め込んでください。ランプカバー-固定ネジは、緩め過ぎると外れてしまいますのでご注意ください。

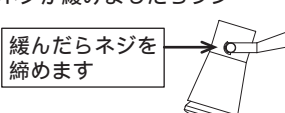

緩んだらネジを締めます

インバータの安全機能

ランプが不点灯になってしまったり、ランプを取り付けていない状態で始動した場合、ランプ保護及び安全の為に約25分後に自動的に通電を遮断します。再始動する場合、一度電源を切ってから再投入をしてください。

ランプ交換時のご注意

ランプ交換は、ライティングレ-ルの電源を切るか、器具をライティングレ-ルから外して行ってください。ランプ交換は、ランプ消灯後15分以上経過してから行ってください。(消灯直後はランプが高温のため危険です) 取り付けに不備があると落下の原因となりますので、確実に取り付けてください。セラミックメタルハイドランプの再点灯には時間がかかります。消灯後、15分位経過しないと再点灯はいたしません。すぐに点灯しなくても故障ではありません。(点灯後ランプが安定するまで約15分かかります) ランプ交換の際、不点灯の場合は器具をライティングレ-ルから外すか、電源を入れなおしてください。

ランプ交換のしかた

- ランプを取り外します。器具のランプカバー-を押さえながら、ランプを反時計回りに回して、器具から取り外してください。
- ランプを取り付けます。器具のランプカバー-を押さえながら、新しいランプを時計回りに回して、器具に取り付けてください。ランプが回らなくなるまでキチンと締めこんでください。

お手入れのしかた【お手入れの際は、ランプ消灯後15分以上経過してから行ってください】

<p>器具の汚れは乾いたやわらかい布、またはぬるま湯・中性洗剤を含ませたやわらかい布をよく絞ってふいてください。</p>	<p>器具のソケット・ライティングプラグ部には水・洗剤・薬品等とはご使用にならないでください。部品の劣化・感電等の原因となります。</p>
<p>器具をガソリン・ベンジン・シンナ-等の薬品でふいたりしないでください。変色・変形・発火の原因となります。</p>	<p>器具の水洗いはおやめください。感電・漏電・故障の原因となります。</p>

修理のお願い

定期的に工事店等の専門家による、点検を実施してください。ご使用中に異常が生じたときは、ご使用になるのをやめ、電源を切って、お買い上げの販売店(工事店)にご相談ください。



三興電機株式会社
 本社工場 〒272-0014 千葉県市川市田尻5-15-16
 TEL.047-379-3311 (代表) FAX.047-379-3314
 http://www.sanko-denki.co.jp
 E-mail:main@sanko-denki.co.jp